

Fysikki

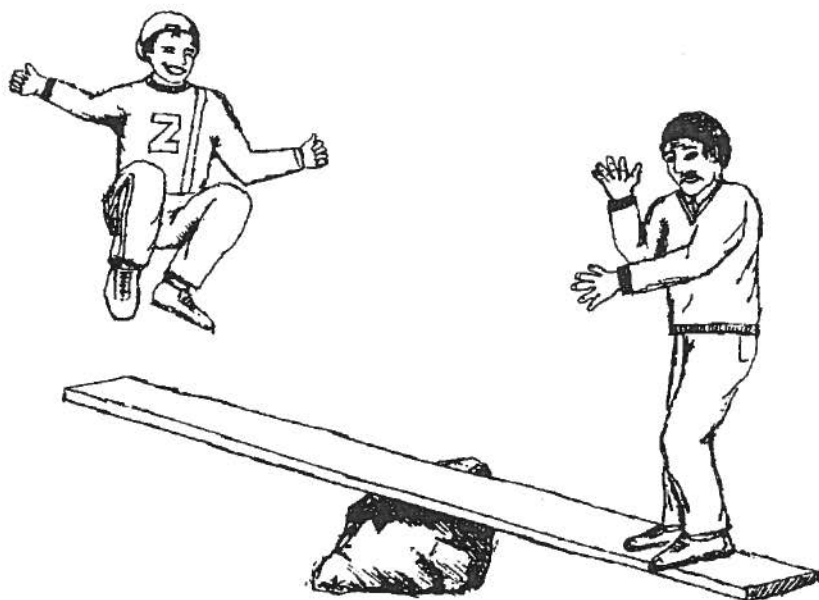

atorlugu

Ilinniartitsisup quppenera

UMIARSUALIVIMMI ATORTORISSAARUTIT IKIUUTIT
aamma inimi atuartitsiviusumi atortut paasiuminartut atorlugit misiliinerit

Umiarsualiavimmut angalaarnermik aallarniuteqartoqassaaq, tassani ikiuutit assigiinngitsut suut oqimaatsut nuunneqartarneri qimerloorneqassapput. Amoortaatit aamma trucki takuneqariaannaapput, kisianni kivitsinermi periuseq nalunannginnerpaaq, tassalu ipittaat, takussaarpiangi-laq. Ilinniartitsisulli atuartut aperisinnaavai siunnersuutissaqarnersut karsi oqimaatsoq assigisaaluunniit qanoq nuunneqarsinnaanersoq, atuartoqassarmi qisummik sallilikkamik imaluunniit sumik amitsumik atuerusuttumik.

Atortussat:

Oqimaalutaaviup taliusaanut aamma ipittaatinut: Listit 1x2x50 cm, qisumerngit 3-nik teqe-qullit, soorlu fejestit.

Amoortaatinut aamma taliusanut:

Qisuit rundstokkimerngit putusat, agiut allunaasamut putuliornissamut atugassaq, ungerutissiaq (sisak) 1,5-2 mm-inik silissusilik aamma 20-25 cm-inik takissusilik, skivit saffiugassat, allunaasaq, pussugutit ungerutissiamik qipisissutissaq. NUTSAT PUUI (hårnet).

Gaffeltruckinut (hydraulik):

Kapuuteeqqat ataasiartakkat angissusii assigiinngitsut, gummi-slangi, naasunik ungerutissiaq, imeq, ikittaat aamma qinneriaateeraq.

Oqimaaluttat assigiinngitsut, nukimmik uuttortaatit (fysikkertarfimmit), ussersaaviit oqimaaluttanik atortullit aamma allakkanik ussersaat.

Nassuiaat:

Oqimaalutaaviup taliusaanut suliasat:

Sooruna kikiak pussugutinik aamma kuu-piimik peeruminartuusoq - aamma sooruna kikiak peeruminaatsup amulaarneratigut kaattap ataanut qisumineq ilillugu kikiak peernaviigaq peeruminarnerusartoq?

Allakkanik ussersaatitoqqamik ujarlerit nassuiarniarlugulu sooq oqimaassuseq allanngorarsinnaasoq oqimaaluttap sumiinnera najoqqutaralugu.

Atuartup quppernera 1

Listi 3-nik teqeqqulik atorlugu (Figur 1) listip qeqqa nassaarineqassaaq. Qiteq taanna taaneqarsinnaavoq uppiajunnaarfik. Titartaat atorlugu qiteq illugiillugu qitermiit titarnilersuigit 5 cm-inik ungasissusilinnik.

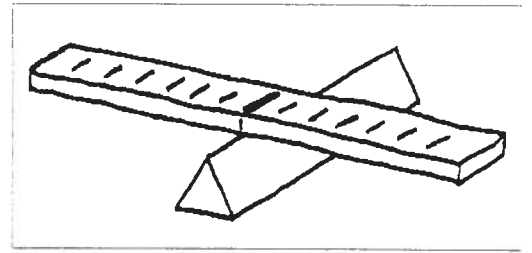

Figur 1

Maanna aatsaat oqimaaluttat assigiit listimut inissillugit misileraasoqarsinnaalerpoq (Figur 2)

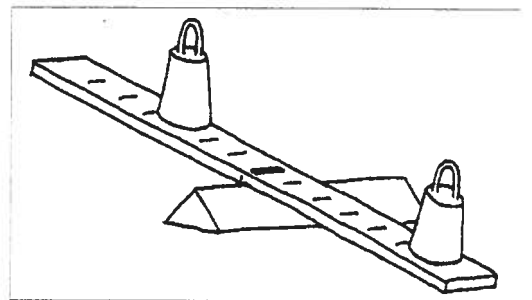

Figur 2

Oqimaaluttat inissisimaffii aamma qaqugukkut oqimaaqatigiittarneri imminnut atassuteqarpat? (Eqqarsaatigiuk qeerliumisaarut meeqqanik issimasulik.)

Oqimaaluttanik assigiinngitsunik listimut ilisilluni misileraaneq maanna ingerlanneqarsinnaalerpoq. (Figur 3)

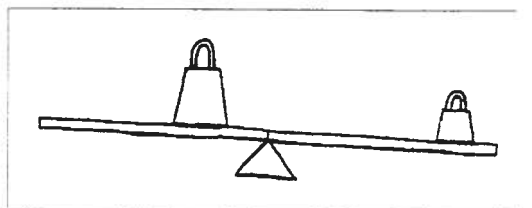

Figur 3

Atassuteqarpa? (Eqqarsaatigiuk qeerliumisaarut inersimasumik meeqqamillu issimasulik.)

Atuartup quppenera 2

Oqimaaluttat 2, aappaa siullermit marloriaammik oqimaanng, uppiajunnaarfimmit ungaseqatigiissillugit inissinneqassapput, taava listi 3-nik teqeqqulik nikisinneqassaaq oqimaaluttat inissisimaffiat nutaamik kaaviffeqalersillugu (qivertarfeqalersillugu). (Figur 4).

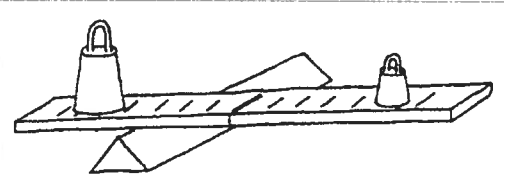

Figur 4

Oqimaaluttat oqimaassusii aamma oqimaaluttat kaaviffimmiit (qivertarfirmiit) ungassusii imminnut atassuteqarpat?

Periuseq taanna BISMERVÆGT-imi atorpeqartarpoq.

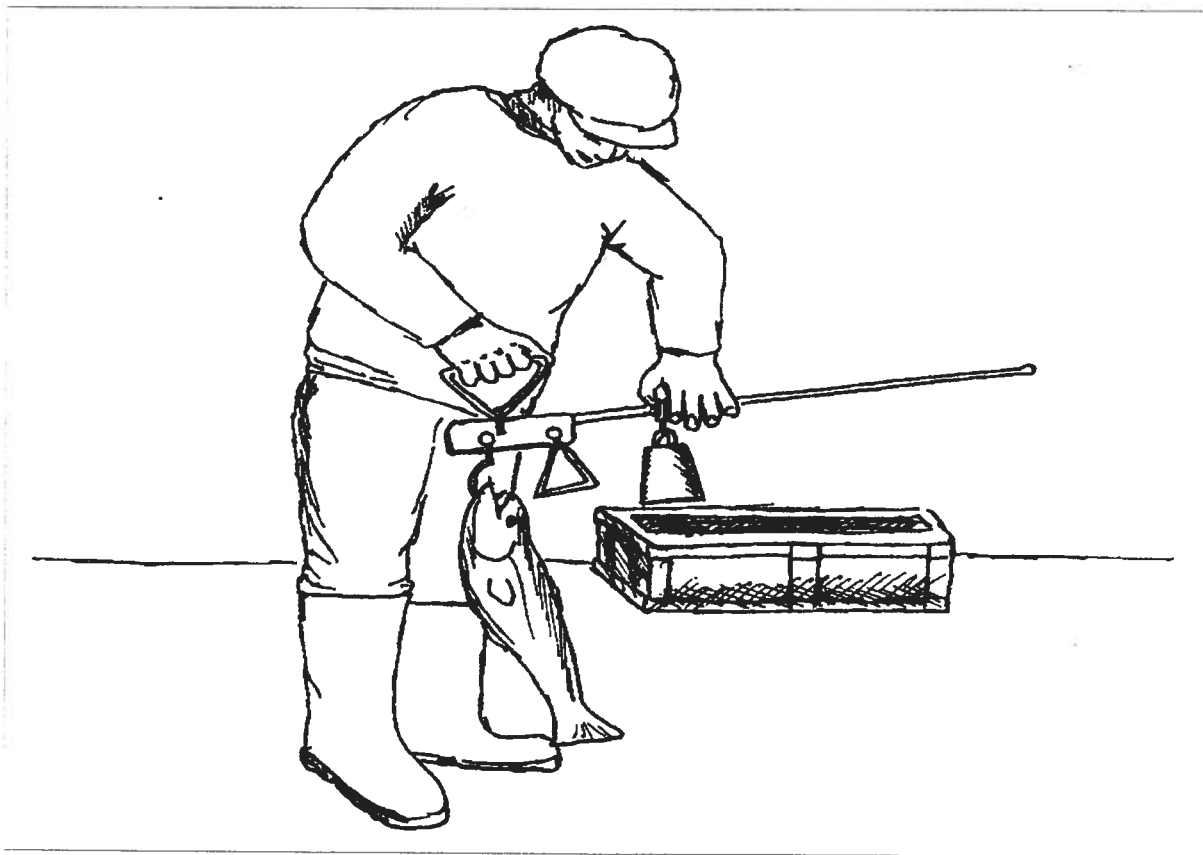

Kalaalimineerniarfimmi tuniniaasup oqimaalutaq bismervægt atoraa.

Atuartup quppernera 3

Nukimmik uuttuut listep isuanut aalajangerneqassaaq aamma sunaluunniit oqimaannerulaartoq nukimmik uuttuummik kivinnekassaaq (Figur 5).

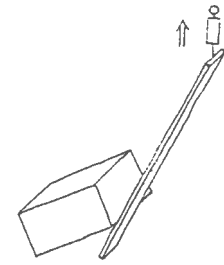

Figur 5

Nukimmik uuttuutip uuttugaa allaguk.

Sunaluunniit oqimaannerulaartoq maanna nukimmik uuttuummik oqimaalutarneqassaaq. Nukimmik uuttuutip takutitaa allaguk.

Karsimik kivitsiniarnermi nukik atornekartoq oqimaalutaaviup taliusaata ataatsip atornerani atuinnginnermit annertutiginnitsoq takuneqarsinnaavoq. Periuseq taanna trillebørini takuneqarsinnaavoq.

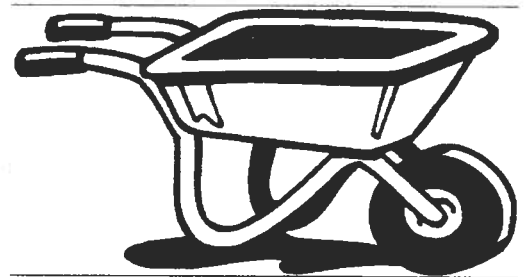

Trillebør

Oqimaalutaaviup taliusaata ataanut listi 3-nik teqqulik inississavarput. Maanna oqimaalutaaviup taliusaa marlunnik taliusalik takeqatigiinngitsulli pigilerpavut (Figur 6). Nukimmik uuttuut ammut nusunnegassaaq, maannalu listi 3-nik teqqulik siuliani nikisikkatsigu (Figur 4) atassutaa takusinnaalerparput.

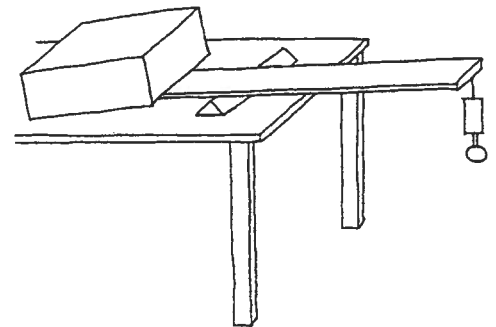

Figur 6

Imaassinnaavoq qisummik ninngusuumik ujaqqamilu nassaartoqarsinnaasoq, taava atuartut akornanni oqinnerpaap ilinniartitsisoq periutsit paasineqartut atorlugit kivissinnaavaa.

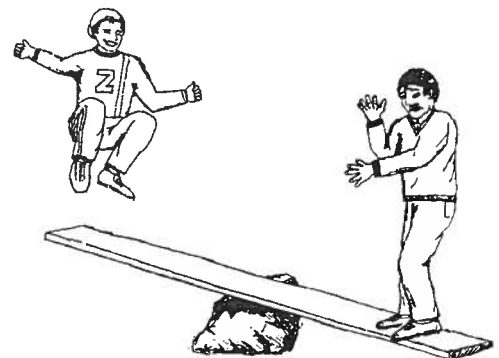

Atuartup quppernera 1

Kaassat & taaliat

Amoortaait

Kaassaliorneq

Rundstokkimerngit 1 cm-itut takitigissapput. Putua qeqqaniitinniarsarisassat putoorummik putussavat.



Tamatuma kingorna pilattorlugu aggorneqassaaq.



Qinnilik putumit annerulaartoq putukkut kaassammuk ikkunneqassaaq. Qinnillip nuua qillerutip ikkussivianut aalajangerneqassaaq. Tamatuma kingorna qisuup qeqqatigut kaajallallugu titarniliortoqassaaq, taava allunaasamik aqutsisussamik 2-3 mm-isut ititigisumik agiummik qooqqersimaniliortoqassaaq. Pingaarpoq assilissami takutinneqartutut agiutip inisseqqanissaa.

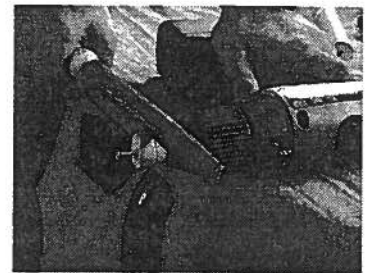

Ungerutissiaq (sisak) putukkut putoqqunneqassaaq figur 7-imitulli peqqillugu. Rundstokki taamaattoq allunaasamut qooqqersimanilik taaneqartarpoq KAASSAK. - Rundstokki kaavillorinnerussammat sanerai illugiissillugit metalskivileraanni iluaqutaassaaq.



Kaassak ungerutissiamik peqinnilimmik kaajallassimasoq taaneqartarpoq BLOKKI. Maanna marlunnik blokkiliortoqassaaq tamarmik immikkut ungerutissiaminni marlunnik kaassalinnik. Aamma uani rundstokkit akornanni skiveqassaaq (fig. 8).

Piffissaqarluaraanni blokkiliortoqarsinnaavoq tamar-mik pingasunik kaassalinnik.

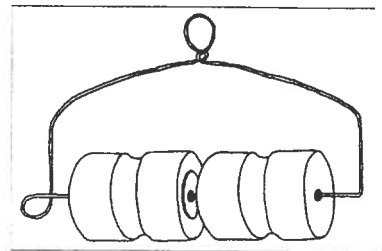

Figur 8

Atuartup quppernera 2

Siullermik blokki ataaseq nivinngarneqassaaq, allunaasaq qooqqersimanermut inissinneqassaaq kiisalu oqimaalutaq kivinneqarluni. Maanna paasisinnaalerparput nukimmik nusutsinermut atugassaq oqimaalutap nammineq ammut nusutsineratut angitigisoq. (Figur. 9).

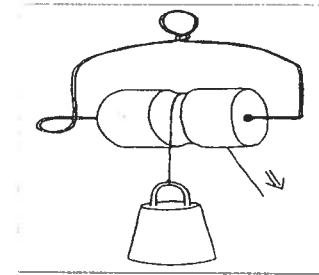

Figur 9

Maanna paarlakaajaassummik pilersitsisoqassaaq: blokki qulleq aalajangeqqassaaq blokkilu alleq kivinneqartussamik oqimaalutalik qummut nikissinnaassalluni (Figur 10). Tassa amoortaatioreerpugut, amoortaallu taamaattoq taaneqartarpoq GI. Amoor-taat taanna paarlakaajaassummik peqarpoq, tassa imaappoq, oqimaalutaq oqimaaneeq kivissinnaavarput nukimmik annikinnermik atuilluta.

Kisianni oqimaalutaq oqimaaneeq kivinniarutsigu qanoq pisoqassava - nukik kivitsisussaq allunaasarlu eqqarsaatigalugit?

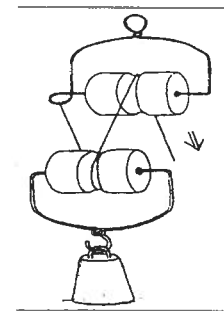

Figur 10

Maanna misiliineq taalianik atuisoq kaassat amerlil-lugit annertusissavarput (Figur 11). Maanna nukik kivitsisussaq kiisalu allunaasap atorneqartup takissu-sia qanorilippat?

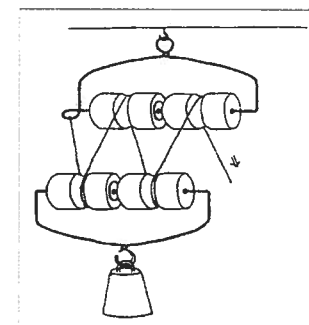

Figur 11

Naggataatigut inissitsitserisoqassaaq: Oqimaalutaaviup taliusaata isuata aappaa aalajangerneqassaaq. Isuaniit qanittumi allunaasaq taaliamiit amilimasumut pitunneqassaaq. Taaliaq aalajangeqqassaaq oqimaalutaaviup taliusaanit qutsinnerusumi. Oqimaalutaq taaliap allunaasaata isuata aappaanut qilerunneqassaaq. Maanna paasiniaruk oqimaalutaq oqimaalutamit allunaasami nivingasumit affaannarmik oqimaassusilik taliusami qanoq ungasitsigisumut inissinneqassanersoq taliusaq makittarilluni nivingassappat (Figur 12).

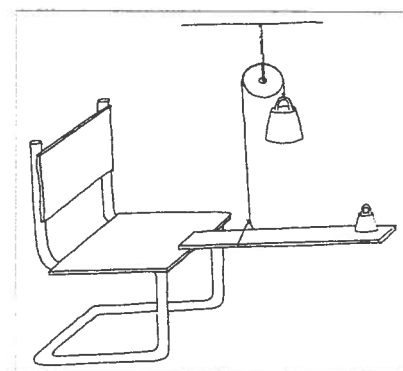

Figur 12

Atuartup quppenera 1

HYDRAULIK

Gaffeltruckimi aamma amoortatini periutsit

Qinneriaatip saviminertaata nuua aamma kapuuteeq-qap ataasiartakkap nuua ikittaammik kissanneqassap-put. Qinneriaatip nuua kapuutip nuuanut mangulaar-neqassaaq kaavitilaarlugulu kapuutip nuua amma-neqarnerulersillugu (Figur 13).

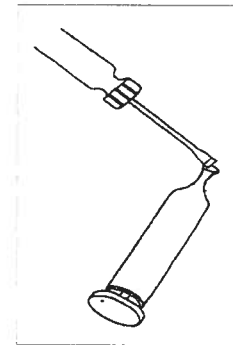

Figur 13

Kapuuteeqqat angeqqatigiit 2 tiguneqassapput. Kapuuteeqqap aappaanut imermik imalimmut slangi ikkunneqassaaq. Slangi qummut saateqqasoq kapuu-tip naqitsisaa mangunneqassaaq imeq maqillugu slangip sinaanut killitsiinnarlugu. Kapuuteeqqap aappaa imermik immerneqassaaq slangimullu ikkun-neqarluni. Kapuutit nuuisigut slangi naasunut ungeru-tissiamik nermussiffigineqassapput. - Katinnerit tamaasa naqitsisip aappaa mangulluaqqassaaq aap-paalu paavaniilluni (Figur 14).

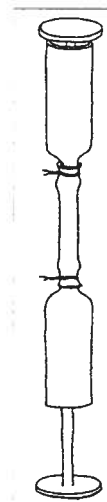

Figur 14

Naqitsisip aappaa ilummut naqinneratigut aappaa silammut ajanneqassaaq - paarlattuanillu. Misissoruk naqitsineq/nukik qanoq annertutigisoq atorneqassa-nersoq naqitsisip ilummut naqinnerani illuanili naqitsit uninngatiinnarniaraanni - sianigit nukik an-nertuallaaq atorukku slangit katassapput, misissukkat maluginiaannassavat uuttornagu!

Taamatut kapuuteeqqat angissutsimikkut assigiinngitsut katinneqassapput. Pingaaruteqarpoq kapuuteeqqap annerup naqitsisaa katiterineq pilerpat mangoqqassammat.

Misissoruk naqitsineq qanoq innersoq kapuuteeqqani assigiinngitsunik angissusilinni naqitsisip annerup imlt. minnerup manguinnerini, aamma sanilliuguk oqimaatsumik kivitsiniarnermi naqitsineq annikinnerpaaq/minnerpaaq qanoq atorpeqarsinnaanersoq.

Kapuuteeqqap minnerup naqinneranut sanilliullugu qanoq annertutigisumik illuani naqittaaat nikitsigisarpa?

Atuartup quppernera 2

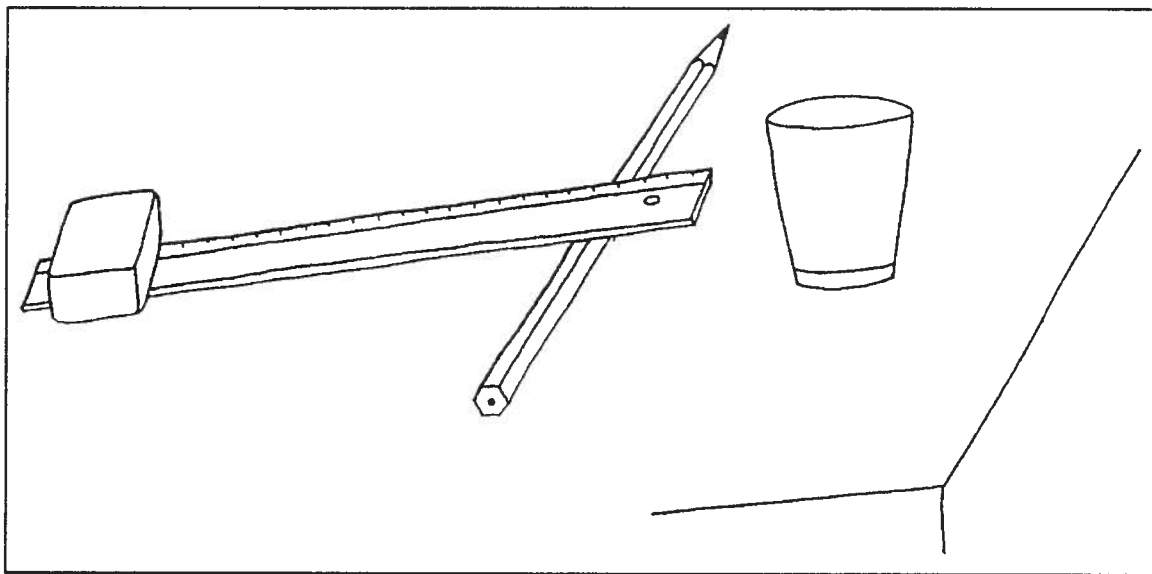

Figur 15

Naggataarutaasumik unammineq:

Piaat, titartaat, aqerluusaq amma imerfik plastikki assigisaaluunniit atorneqassapput.

Titartaat aqerluusap qaávanut ilineqassaaq. Titartaatip isuata aappaanut piaat ilineqassaaq. Maanna titartaatip isua soqanngitsoq ammut naqinneqapallassaaq. Piaatip silaannakkoornerani imerfik assammik ammut naqitsisumik tigoriarlugu piaat imerfimmik akorneqassaaq.

- Assaap illuinnaa atorneqassaaq!
- Tulleriiginnarnik amerlanernik piaammik akuisoq ajuugaassaaq.
- Atuartut minnerit piaatip qullartilluarlugu silaannakkoortinnissaa ajornartorsiutigisinnaavaat taamalu imerfimmik akorsiniarnissaanut periarfissaqaratik, taakku assamminnik akorsiniarsinnaapput.