

# Avannaata Qimussersua

NAALAKKERSUISUT  
GOVERNMENT OF GREENLAND



AEU-2

## MATEMATIK KISITSEQQISSAARNEQ / PROBLEMREGNING MAJ 2017

**Piffissami nal. ak / Tidspunkt:**

Kisimiilluni suliaqarneq / Individuel besvarelse 9.00 – 11.30

**Ulloq misilitsiffik / Dato:**

Sisamangorneq / torsdag den 18. maj 2017

**Ikiuutitut atorpeqarsinnaasut / Hjælpemidler:**

Lommeregner

Lineal

Passer

Vinkelmåler

Formel- og tabelsamling

Egne noter

Relevante bøger

Ordbøger

**Misilitsinnerup sivisussusaa / Varighed:** 2,5 timer

Atuartup aqqa / Elevens navn:

Cpr. nr. :

Majoriaq:

Nakkutilliisup atsionera / Prøvevagtens navn:

Piffissaq tunniussiffik / Tidspunkt for aflevering:

# Avannaata Qimussersua

Avannaata Qimussersua 2013-imi ukiunik 25-nngortorsiorluni nalliuttorsiorpoq.

1. Ukioq suna siullermeerluni qimussimik nunatsinni pissartanngorniuttoqarnersoq naatsorsoruk.
2. Ukioq suna ukiunik 50-inngortorsiorluni nalliuttorsiorpoqassanersoq naatsorsoruk.



Avannaata Qimussersua 2017-imi inernerit takussutissiami uani takusinnaavatit.

AVANNAATA QIMUSSERSUA 2017		Vanli	
Arrangør	AASIAAT GREENLAND	Sted	AASIAAT
		Dato	010417
Plas	Navn	Klubb	Slutt-tid
Avannaata Qimussersua			
1	Edvard Samuelsen	Saattut	1:31:39
2	Thomas Inuusuttoq	Ikerasaarsuk	1:31:51
3	Anthon Street	Saattut	1:34:12
4	Thomas Thygesen	Saattut	1:35:00
5	Kristian Lundblad	Sisimiut	1:37:16
6	Rita Inuusuttoq	Ikerasaarsuk	1:39:01
7	Andreas Broberg	Ukkusissat	1:40:50
8	Marius Inuusuttoq	Sisimiut	1:41:15
9	Ville Siegstad	Ilulissat	1:43:01
10	Hansiaraq Zeeb	Qasigiannquit	1:43:07

3. Nr. 1-ip nr. 10-llu minutsit nikingassutaat naatsorsukkit.

Qimussersut 40 km-imut unammipput. Qimussersup sukkanerpaap piffissaq 1 tiimi 30 minutsillu missaat atorpai.

4. Qimussersup sukkanerpaap agguaqatigiissillugu sukkassusaa naatsorsoruk. (kisitsit ilivitsoq)

# Avannaata Qimussersua

Qamutit qimussersoq ilanngullugu 115 kg-p missaanik oqimaassuseqarpoq. Qimmip qimuttup 40 km-it ingerlaarnerini 10,5 kg-p missaanik oqimaassusillit ajornartorsiutiginigat uniarsinnaavai.

5. Qimmit oqimaarsassangippata qimmit qassit atorneqassanersut naatsorsukkit.

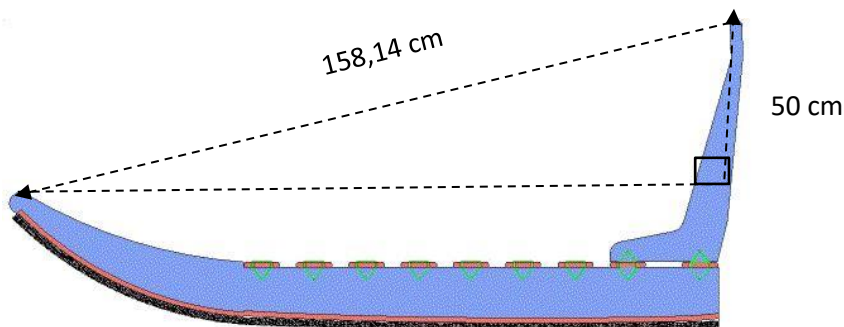

6. Qamutit qanoq takissuseqarnersut naatsorsukkit.

## Arctic Circle Race (ACR) - 2017

Sisoraatinik arpanneq ACR ukiut tamaasa Sisimiuni ingerlanneqartarpoq, 160 km imaluunniit 100 km ulluni pingasuni arpanneqarsinnaallutik.

7. Arpataq takineq arpatamit naannermit procentinik qassinik takinerunersooq naatsorsoruk.

Arpannerup nalaani imernissaq pisariaqarluinnarpoq.

Imerfik ulammaarissutut ammallorissullu affaatut sanaajuvoq.

Imerfiup ulammaarissortaa 15,7 cm-inik portussuseqarpoq.

8. Ulammaarissortaata imartussusaa (milliliter) naatsorsoruk.

Ammallorissup affaa imartussuseqarpoq 56,52 ml.

9. Imerfiup tamakkerluni imartussusaa liiterinngorlugu naatsorsoruk. (1 dec.)



$$\text{Ulammarissup imartussusaa} = \pi \cdot r^2 \cdot h$$

# Arctic Circle Race (ACR) - 2017

Ajaappiaq 150 cm-i kulfiber-imik sanaaq oqimaassuseqarpoq 143 g.

10. Ajaappiaq 140 cm-i qanoq oqimaatsiginersoq naatsorsoruk.

Ajaappissat illugiik Fischer-imeersut nalinginnaasumik 900 kr.-qarput.



Internet-imi ajaappissat 30%-imik akikillillugit pisiarinqarsinnaapput.

11. Ajaappissat akikillillugit qanoq akeqarnersut naatsorsukkit.

Nuna allamiut ACR-imi peqataanissaannut akiligassat:

Tunngaviusumik akiligassat: København – Sisimiut uterlugulu, Sisimiuni inuinnarni unnuinerit tallimat kiisalu arpannermut aningaasartuutit katillugit €2160-iupput.

€-p (euro-p) kursia 743,84-iuvoq.

12. Nuna allamiup akiligassai kr.-nngorlugit naatsorsukkit.

Ajutoortoqassagalarpat snescooterit ikiortigineqartarput.

Snescooterip benziina orsorisarpaa.

Benziina 1 liiteri 5,40 kr.-nik akeqarpoq.

13. Liiterit amerlassusaasa benziinallu liiterimut akiata imminnut ataqatigiinnerat, naleqqiiffimmut grafiliaralugu millimeterpappiaqqamut titartaruk.



Snescooteri tankeqarpoq benziinamik 40 liiterimik imaqarsinnaasumik.









14. Tankip benziinamik ulikkaarlugu immernera qanoq akeqassanersoq, grafilianni atuaruk imaluunniit naatsorsoruk.

# Arctic Winter Games (AWG) - 2016

2016-imi AWG ilaatigut Nuummi ingerlanneqarpoq.

Unammisaqattaarnerit naammassim-mata medaljinnattat imatut ipput:

15. Guldmedaljit katillugit qassit agguanneqarsimanersut naatsorsukkit.
16. Northwest Territories qassinik bronzemedaljinnannersut naatsorsukkit.

Contingent	Gold	Silver	Bronze	Total
 Alaska	83	67	66	216
 Yukon	23	41	36	100
 Alberta North	29	32	27	88
 Greenland	39	23	19	81
 Northwest Territories	16	12	23	51
 Nunavut	6	18	—	49
 Nunavik Québec	6	9	6	21
 Sápmi	8	7	4	19
 Yamal	2	5	1	8

17. Medaljinnannerpaat sisamat medaljinnattaavisa amerlassusaat millimeterpappiaqqamut cirkelimik takusassiarikkit (diagram).

Saamit erfalasuut ataani takuneqarsinnaasutut uuttuuteqarpoq:

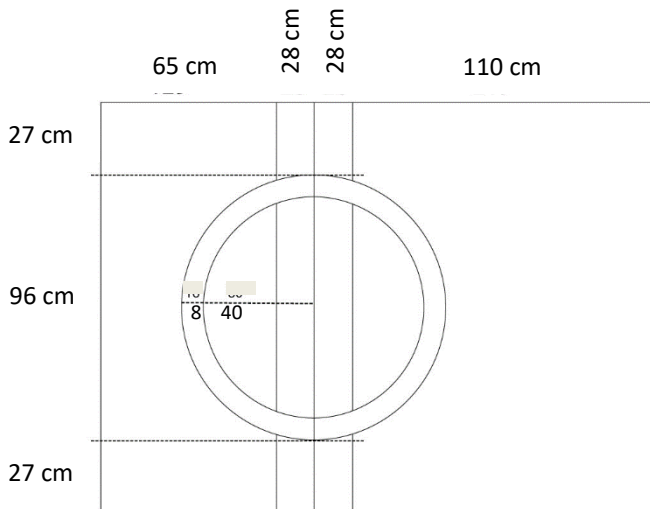

18. Angissutsimut naleqqiussissut 1 : 10 atorlugu, saamit erfalasuut millimeterpappiaqqamut titartaruk.

19. Saamit erfalasuata piviusumi annertussusaa kvadratmeterinngorlugu (m<sup>2</sup>) naatsorsoruk.

20. Cirkelring-ip aappaluttup/tungujortup piviusumi annertussusaa kvadratcentimeterinngorlugu (cm<sup>2</sup>) naatsorsoruk.